

LHHF 型

■左右勝手あり
本図は内開き左勝手を示す

LHHF

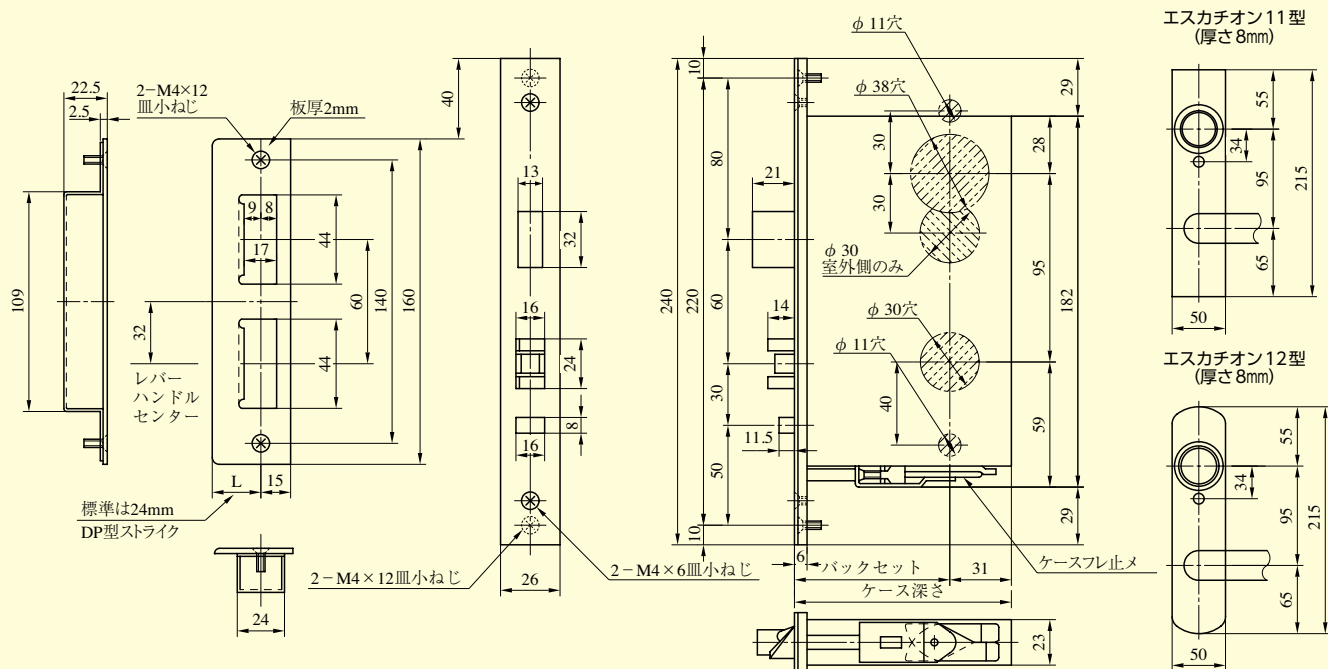

●扉厚によるストライクのL寸法(単位mm)

片開き扉用		
扉厚(φ~)	記号	L寸法
33~42	DP	24
42~50	ER	28
50~58	FT	32
58~66	G	36

レバーハンドル形状

両開き扉用		
扉厚(φ~)	記号	L寸法
33~37	L	18
37~42	CM	20
42~46	N	22
46~50	DP	24
50~54	Q	26
54~58	ER	28
58~62	S	30
62~66	FT	32

18型

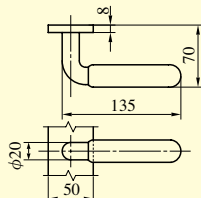

19型

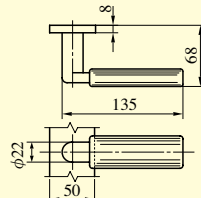

50型

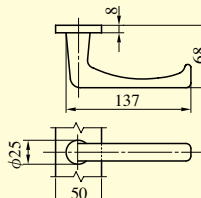

51型

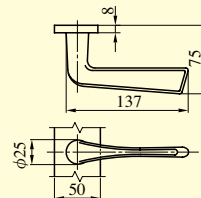

52型

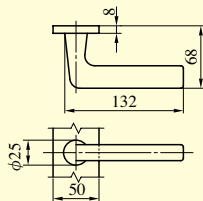

53型

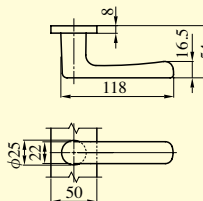

55型

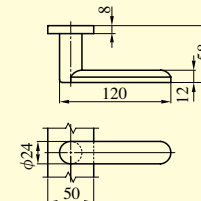

56型

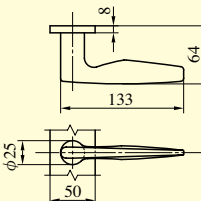

57型

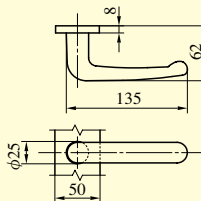

64型

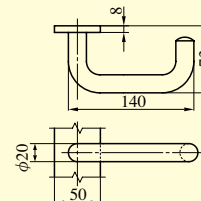

66型

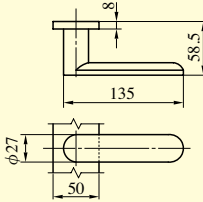

68型

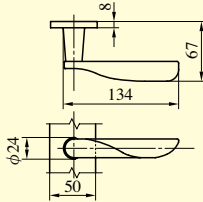

69型

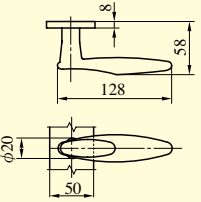

74型

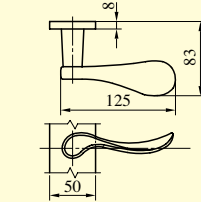

346型

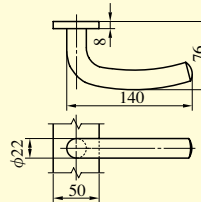

373型

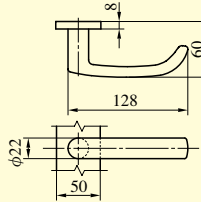

装着可能シリンダー	型 式	レバーハンドル形状	バックセット (mm) / ケース深さ (mm)	スペーシング (mm)	扉厚 (mm 以上~mm 未満)
U9 JN	LHHF	18,19,50,51, 52,53,55,56 57,64,66,68 69,74,346,373	64 / 95 76 / 107	95	33 ~ 42 42 ~ 50 50 ~ 58 58 ~ 66